

**DAIKIN**



# **BEDIENUNGSANLEITUNG**

## **Set der drahtlosen Fernbedienung**

**BRC7E530W8**  
**BRC7E531W8**

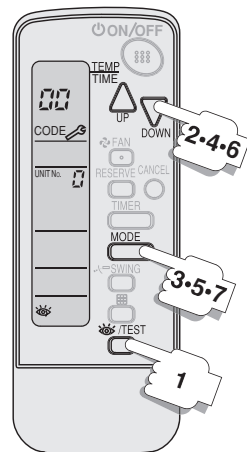
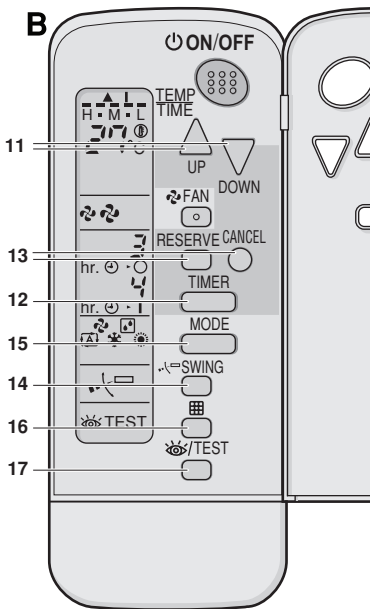
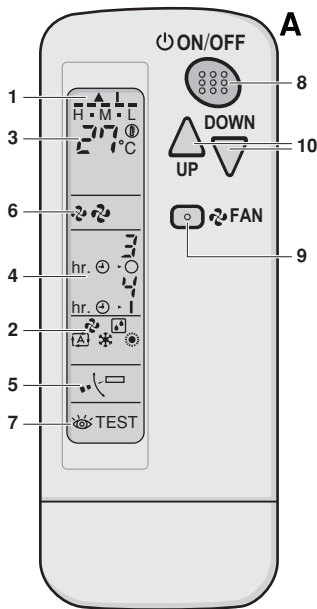

1

2

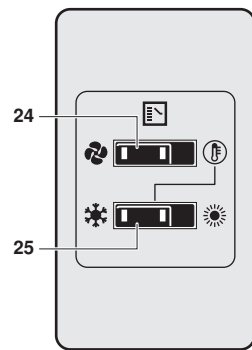
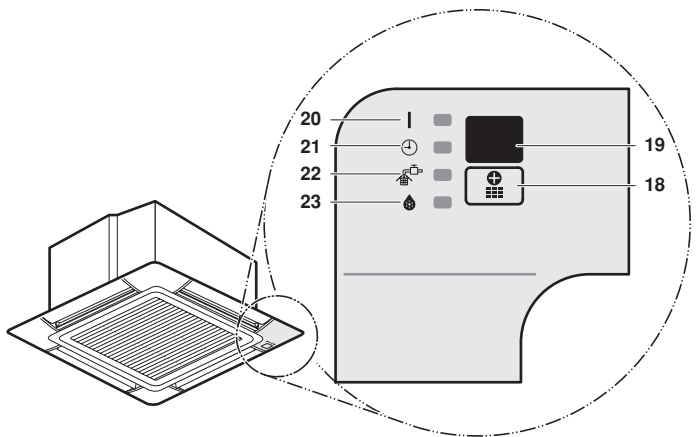

3

4

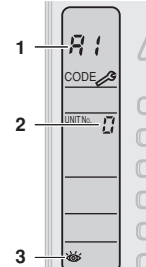
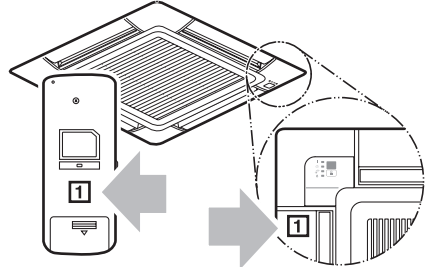
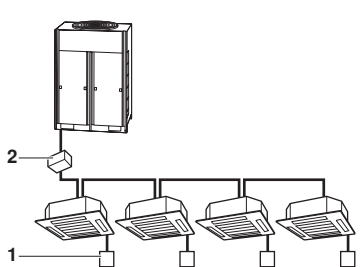

5

6

7

**INHALTSVERZEICHNIS**

Seite

Sicherheitshinweise.....	1
Bezeichnungen und funktionen des bedienungsbereichs .....	2
Handhabung der Drahtlosen Fernbedienung .....	3
Vorsichtshinweise zum Umgang mit der Fernbedienung .....	3
Installationsort .....	3
Anbringen der Fernbedienung in der Halterung der Fernbedienung .....	4
Einlegen der Trockenbatterien .....	4
Wechseln der Batterien .....	4
Bei zentralisierter steuerung.....	4
Betriebsbereich .....	4
Operation procedure.....	4
Kühl, Heiz, Automatik, Gebäse und Programms Entfeuchter-betrieb .....	4
Einstellung.....	5
Programmtimer-betrieb .....	6
Einstellung der Haupt-fernbedienung (Für VRV system) .....	7
Bestimmen der Haupt-Fernbedienung .....	8
Notfunktion .....	8
Vorsichtsmassnahmen bei Systemen mit Gruppenregelung oder zwei Fernbedienungen.....	8
Keine Fehlfunktion der Klimaanlage .....	8
Diagnose von Störungen .....	9
Notstopp .....	9
In fällen ohne Notstopp .....	9

Vielen Dank für den Kauf einer Klimaanlage von Daikin.



Lesen Sie sich diese Bedienungsanweisung sorgfältig durch, bevor Sie das Klimagerät in Betrieb nehmen. Hier erfahren Sie, wie Sie das Gerät korrekt betreiben. Zudem hilft sie Ihnen, falls Störungen auftreten sollten. Bewahren Sie die Anweisung gut auf, wenn Sie sie durchgelesen haben, damit Sie auch später noch darin nachschlagen können.

**SICHERHEITSHINWEISE**

Lesen Sie die folgenden Sicherheitshinweise sorgfältig durch und achten Sie auf den richtigen Gebrauch Ihrer Anlage.

Im Folgenden finden Sie drei Arten von Sicherheitshinweisen und Tipps:

**WARNUNG**

Der falsche Gebrauch kann schwerwiegenden Konsequenzen, wie ernsthafte Verletzungen oder den Tod, zur Folge haben.

**ACHTUNG**

Der falsche Gebrauch kann Verletzungen oder Sachschäden zur Folge haben. Unter bestimmten Voraussetzungen können auch schwerwiegende Konsequenzen die Folge sein.

**HINWEIS** Diese Bedienungsanleitung soll die richtige Verwendung der Anlage gewährleisten.



Vergewissern Sie sich, diese wichtigen Sicherheitshinweise zu befolgen.

Bewahren Sie diese Warnhinweise griffbereit auf, um im Bedarfsfall später darin nachzuschlagen.

Falls die Anlage an einen neuen Benutzer übergeben wird, denken Sie außerdem daran, diese Bedienungsanleitung dem neuen Nutzer auszuhändigen.

**WARNUNG**

- Setzen Sie sich nicht über längere Zeit direkt dem kalten Luftstrom aus und kühlen Sie die Raumluft nicht übermäßig stark. Wenn Sie dies tun, können Sie Ihre Gesundheit beeinträchtigen.
- Wenn Sie etwas Ungewöhnliches feststellen (wie beispielsweise Brandgeruch), schalten Sie das Gerät ab und wenden Sie sich an Ihren Fachhändler. Wenn Sie das Klimagerät unter solchen Umständen weiterhin verwenden, könnte es unter Umständen ausfallen und Stromschläge oder einen Brand zur Folge haben.
- Bitten Sie Ihren Fachhändler um die Installation Ihrer Anlage. Eine fehlerhafte Installation kann das Austreten von Kondenswasser, einen Stromschlag oder Brand zur Folge haben.
- Bitten Sie Ihren Fachhändler um das Durchführen von Wartungsarbeiten oder Reparaturen, wenn diese erforderlich werden. Eine falsch ausgeführte Wartung oder Reparaturen können das Austreten von Kondenswasser, einen Stromschlag oder Brand zur Folge haben.
- Stecken Sie während dem Betrieb des Geräts keinesfalls Ihre Finger oder andere Gegenstände in den Luftauslass oder die Ventilatorschaufeln. Der Hochgeschwindigkeitsventilator stellt eine Gefahr dar und könnte Verletzungen verursachen.
- Bitten Sie Ihren Fachhändler falls nötig um die Demontage und Neumontage Ihrer Anlage. Eine fehlerhafte Installation kann das Austreten von Kondenswasser, einen Stromschlag oder Brand zur Folge haben.



## ACHTUNG

- Verwenden Sie das Klimagerät nicht für andere Zwecke als die Klimatisierung. Verwenden Sie das Klimagerät nicht für spezielle Zwecke, wie für das Haltbarmachen oder den Schutz von Lebensmitteln, Tieren, Pflanzen, Präzisionsmaschinen oder Kunstwerken, da die Qualität dieser Dinge negativ beeinflusst werden könnte.
- Wenn Sie das Klimagerät zusammen mit anderen Heizgeräten betreiben, lüften Sie gelegentlich den Raum. Eine unzureichende Belüftung kann Sauerstoffmangel zur Folge haben.
- Setzen Sie keine Haustiere oder Pflanzen dem Luftstrom aus. Diese können dadurch negativ beeinträchtigt werden.
- Bedienen Sie die Klimaanlage nicht mit nassen Händen. Ansonsten könnte ein Stromschlag die Folge sein.
- Stellen Sie keine Verbrennungsgeräte in den Luftstrom des Klimageräts, da die Verbrennung in diesen Geräten unter Umständen unvollständig erfolgt.
- Stellen bzw. verwenden Sie niemals brennbare Sprühdosen in der Nähe des Klimageräts, da diese einen Brand auslösen könnten.

- 6 ANZEIGE " " (VENTILATORDREHZAHL)  
Die Anzeige zeigt die eingestellte Ventilatorgeschwindigkeit.
- 7 ANZEIGE " TEST " (INSPEKTION/TESTBETRIEB)  
Wenn die Taste INSPEKTION/TESTBETRIEB gedrückt wird, wird auf dem Display der Systemmodus angezeigt.
- 8 EIN/AUS-SCHALTER  
Durch Drücken der Taste nimmt das System seinen Betrieb auf. Durch erneutes Drücken der Taste stellt das System den Betrieb wieder ein.
- 9 TASTE ZUR REGELUNG DER VENTILATORDREHZAHL  
Drücken Sie diese Taste zur Auswahl der Ventilatorgeschwindigkeit HOCH oder NIEDRIG.
- 10 TEMPERATUREINSTELLUNG  
Verwenden Sie diese Taste zur Einstellung der gewünschten Temperatur. (Funktioniert bei geschlossener Frontabdeckung der Fernbedienung.)
- 11 PROGRAMMIERZEIT-TASTE  
Verwenden Sie diese Taste zur Programmierung der "START Und/Oder STOPP"-Zeit. (Funktioniert bei geöffneter Frontabdeckung der Fernbedienung.)
- 12 TIMERBETRIEBSART START/STOPP-TASTE  
Siehe "TIMER-BETRIEB START/STOPP" auf Seite 6.
- 13 TASTE TIMER-EINSTELLUNG/LÖSCHEN  
Siehe "PROGRAMMIERUNG DER ZEIT" auf Seite 7.
- 14 LUFTSTROMRICHTUNG-TASTEN  
Siehe "EINSTELLUNG DER RICHTUNG DES LUFTSTROMS" auf Seite 6.
- 15 TASTE ZUR AUSWAHL DER BETRIEBSART  
Drücken Sie diese Taste, um die BETRIEBSART zu wählen.
- 16 TASTE ZUM RÜCKSTELLEN DES FILTERZEICHENS  
Siehe Abschnitt WARTUNG im Bedienungshandbuch des Innengeräts.
- 17 INSPEKTION/TESTBETRIEB-TASTEN  
Diese Taste soll nur von qualifiziertem Kundendienstpersonal zu Wartungszwecken betätigt werden.

## BEZEICHNUNGEN UND FUNKTIONEN DES BEDIENUNGSBEREICHS

Siehe **Abbildung 1**, (abbildung 1B zeigt die Fernbedienung mit geöffneter Frontabdeckung.)

- 1 ANZEIGE " " (SIGNALÜBERTRAGUNG)  
Diese Anzeige leuchtet auf, wenn ein Signal übertragen wird.
- 2 ANZEIGE " " (BETRIEBSART)  
Diese Anzeige zeigt die aktuelle BETRIEBSART an. Beim einfachen Kühlmodell sind " " (Auto) und " " (Heizen) nicht installiert.
- 3 ANZEIGE " " (EINGESTELLTE TEMPERATUR)  
Diese Anzeige zeigt die eingestellte Temperatur.
- 4 ANZEIGE " hr. hr. " (PROGRAMMIERTE UHRZEIT)  
Diese Anzeige zeigt die PROGRAMMIERTE ZEIT für den Start oder Stopp der Anlage an.
- 5 ANZEIGE " " (LUFTSTROMKLAPPE)  
Siehe "EINSTELLUNG DER RICHTUNG DES LUFTSTROMS" auf Seite 6.

Siehe **Abbildung 3**, (Empfänger)

- 18 SCHALTER NOTFUNKTION  
Dieser Schalter wird verwendet, wenn die Fernbedienung nicht funktioniert.
- 19 EMPFÄNGER  
Der Empfänger empfängt das Signal von der Fernbedienung.
- 20 BETRIEBSANZEIGELAMPE (Rot)  
Diese Lampe leuchtet während sich das Klimagerät in Betrieb befindet und blinkt, wenn eine Störung auftritt.
- 21 TIMER-ANZEIGELAMPE (Grün)  
Diese Lampe leuchtet, wenn der Timer eingestellt ist.

**22 ANZEIGELAMPE LUFTFILTER-REINIGUNG (Rot)**  
Leuchtet auf, wenn der Luftfilter gereinigt werden sollte.

**23 ANZEIGELAMPE ABTAUEN (Orange)**  
Leuchtet auf, wenn der Abtauvorgang begonnen hat. (Beim Modell für den reinen Kühlbetrieb leuchtet diese Anzeigelampe nicht auf.)

**Siehe Abbildung 4,** (fernbedienungsschalter für das umschalten von kühl-und heizbetrieb)

**24 WAHLSCHALTER VENTILATOR/KLIMATISIERUNG**  
Stellen Sie den Schalter auf "🌀" (FAN) für den VENTILATORBETRIEB oder auf "🌡️" (A/C) für den HEIZ- oder KÜHLBETRIEB.

**25 KÜHLEN-/HEIZEN-UMSCHALTER**  
Stellen Sie den Schalter auf "❄️" (COOL) für den KÜHLBETRIEB oder auf "☀️" (HEAT) für den HEIZBETRIEB.

#### HINWEIS



- Im Gegensatz zur tatsächlichen Betriebssituation zeigt das Display in **Abbildung 1** alle möglichen Anzeigen gleichzeitig.
- Wenn die Anzeigelampe für die Luftfilter-Reinigung aufleuchtet, reinigen Sie den Luftfilter wie im Bedienungshandbuch des Innengeräts beschrieben.  
Drücken Sie nach dem Reinigen und der erneuten Montage des Luftfilters die Rückstelltaste mit dem Filterzeichen auf der Fernbedienung. Die Anzeigelampe für die Luftfilterreinigung auf dem Empfänger erlischt.
- Die Anzeigelampe für den Abtauvorgang blinkt, wenn das Gerät eingeschaltet wird. Hierbei handelt es sich nicht um eine Funktionsstörung.

## HANDHABUNG DER DRAHTLOSEN FERNBEDIENUNG

### Vorsichtshinweise zum Umgang mit der Fernbedienung

- Richten Sie den Sender der Fernbedienung auf den Empfänger am Klimagerät.
- Wenn Gegenstände, wie Vorhänge, den Übertragungsweg zwischen Innengerät und Fernbedienung versperren, funktioniert die Fernbedienung nicht.

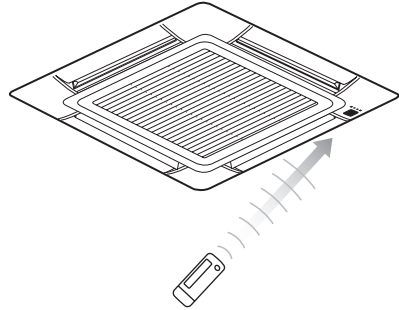

- Die Reichweite zur Übertragung beträgt etwa 7 m.
- 2 kurze Pieptöne des Empfängers wiesen darauf hin, dass die Übertragung korrekt erfolgt ist.
- Nicht fallen lassen oder in Berührung mit Wasser bringen.  
Das Gerät kann dabei beschädigt werden.
- Drücken Sie die Tasten der Fernbedienung nie mit einem harten, spitzen Gegenstand.  
Die Fernbedienung kann beschädigt werden

### Installationsort

- Es ist möglich, dass die Signale in Räumen nicht empfangen werden, in denen es Leuchtstofflampen mit elektronischen Startern gibt. Befragen Sie bitte Ihren Fachverkäufer bevor Sie neue Leuchtstofflampen anschaffen.
- Wenn die Fernbedienung ein anderes elektrisches Gerät bedient, entfernen Sie dieses oder befragen Sie Ihren Fachhändler.

## Anbringen der Fernbedienung in der Halterung der Fernbedienung

Montieren Sie die Halterung der Fernbedienung mit der beiliegenden Schraube an einer Wand oder einem Pfeiler. (Vergewissern Sie sich, dass das Signal übertragen wird).

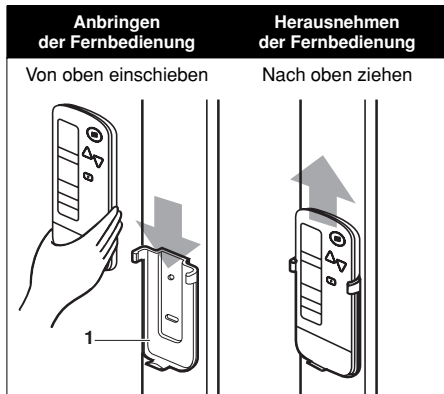

1 Halterung der Fernbedienung

## Einlegen der Trockenbatterien

1 Entfernen Sie die Abdeckung auf der Rückseite der Fernbedienung in Pfeilrichtung.

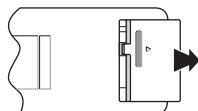

2 Legen Sie die Batterien ein. Verwenden Sie zwei LR03<AAA> Trockenbatterien. Legen Sie die Trockenbatterien richtig herum ein, so dass die (+) und (-) Pole übereinstimmen. Die Abdeckung schließen.

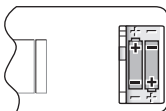

## Wechseln der Batterien

Bei normalem Gebrauch halten die Batterien etwa ein Jahr. Tauschen Sie die Batterien jedoch immer dann aus, wenn das Innengerät nicht oder nur langsam auf Befehle reagiert oder sich das Display verdunkelt.

### HINWEIS



Wechseln Sie alle Batterien gleichzeitig aus, verwenden Sie keinen neuen Batterien zusammen mit alten Batterien.

Falls die Fernbedienung über lange Zeit nicht verwendet wird, nehmen Sie alle Batterien heraus, um das Austreten von Batterieflüssigkeit zu vermeiden.

## Bei zentralisierter steuerung

Wenn das Innengerät zentral gesteuert wird, muss die Einstellung der Fernbedienung umgeschaltet werden. Wenden Sie sich in diesem Fall an Ihren Fachhändler.

## BETRIEBSBEREICH

- Beziehen Sie sich auf die Bedienungsanleitung, die mit der Innen- oder Außeneinheit geliefert wird.
- Wenn die Innentemperatur oder die Feuchtigkeit nicht innerhalb des Normalbetriebs ist, wie in den Handbüchern der Innen- oder Außeneinheit aufgeführt, kann Nachfolgendes eintreten:
  - die Schutzvorrichtung läuft,
  - das Klimagerät funktioniert nicht,
  - Wasser tropft von der Inneneinheit.
- Der Temperatureinstellbereich der Fernbedienung beträgt 16°C bis 32°C.

## OPERATION PROCEDURE

- Die Bedienung ist für die Typen mit Direktkühlung und mit Wärmepumpe verschieden. Wenden Sie sich an Ihren Fachhändler, um die Art Ihrer Anlage zu bestätigen.
- Schalten Sie die Stromversorgung 6 Stunden vor Inbetriebnahme des Gerätes ein, um das Gerät zu schützen.
- Wird die Hauptstromversorgung während des Betriebes abgeschaltet, nimmt das Gerät den Betrieb automatisch wieder auf, wenn der Strom wieder eingeschaltet wird.

## Kühl, Heiz, Automatik, Gebäse und Programms Entfeuchter-betrieb

In der folgenden Reihenfolge bedienen.

- AUTOMATIKBETRIEB kann nur im Split-Wärmepumpensystem.
- Für das Modell nur für den Kühlbetrieb können die Betriebsarten "KÜHLBETRIEB", "VENTILATORBETRIEB" und "ENTFEUCHTERBETRIEB" gewählt werden.

Ändern sie die einstellung des Fernbedienungsschalters für Systeme ohne Kühl-/Heizbetrieb

1



WAHLSCHALTER DER BETRIEBSART

Siehe [Abbildung 1](#)

Drücken Sie mehrmals die Taste für die BETRIEBSARTWAHL und wählen Sie die gewünschte BETRIEBSART folgendermaßen aus.

- KÜHLBETRIEB..... ❄️
- HEIZBETRIEB..... ☀️
- AUTOMATIKBETRIEB..... ⏸️
  - In dieser Betriebsart erfolgt das Umschalten zwischen KÜHLEN/HEIZEN automatisch.
- VENTILATORBETRIEB..... 🌀
- ENTFEUCHTER-BETRIEB..... 🏠
  - Die Funktion dieses Programms ist es, die Luftfeuchtigkeit im Raum mit minimaler Temperatur zu senken.

- Der Mikrocomputer bestimmt automatisch die TEMPERATUR und die GEBLÄSESTÄRKE.
- Die Anlage schaltet nicht ein, wenn die Raumtemperatur unter 16°C liegt.

2



EIN/AUS

Drücken Sie die EIN/AUS-Taste. Das BETRIEB-Lämpchen leuchtet auf, und die Anlage beginnt mit dem BETRIEB.



Schalten Sie die Stromzufuhr nicht unmittelbar nach dem Stoppen des Geräts ab. Warten Sie danach mindestens fünf Minuten.

Wasser tritt aus oder etwas anderes ist mit dem Gerät nicht in Ordnung

Ändern sie die einstellung des Fernbedienungsschalters für Systeme mit Kühl-/Heizbetrieb

1



WAHLSCHALTER DER BETRIEBSART

Siehe [Abbildung 4](#)

- Wählen Sie die BETRIEBSART mit dem FERNBEDIENUNGSSCHALTER FÜR DAS UMSCHALTEN VON KÜHL- UND HEIZBETRIEB folgendermaßen aus.

KÜHLBETRIEB.....



HEIZBETRIEB.....



VENTILATORBETRIEB.....



ENTFEUCHTER-BETRIEB.....



Für Einzelheiten zum Entfeuchterbetrieb siehe "Ändern sie die einstellung des Fernbedienungsschalters für Systeme ohne Kühl-/Heizbetrieb" auf Seite 4 .

- Drücken Sie mehrfach die WAHLTASTE FÜR DIE BETRIEBSART und wählen Sie " ". (Diese Funktion steht nur während dem Entfeuchterbetrieb zur Verfügung.)

2



EIN/AUS

Drücken Sie die EIN/AUS-Taste. Das BETRIEB-Lämpchen leuchtet auf, und die Anlage beginnt mit dem BETRIEB.



Schalten Sie die Stromzufuhr nicht unmittelbar nach dem Stoppen des Geräts ab. Warten Sie danach mindestens fünf Minuten.

Wasser tritt aus oder etwas anderes ist mit dem Gerät nicht in Ordnung

#### Beschreibung des Heizbetriebes abtaubetrieb

- Wenn die Eisbildung auf der Kühlschlange eines Außengeräts zunimmt wird die Heizwirkung verringert und das System beginnt den ABTAUVORGANG.
- Der Betrieb des Ventilators wird gestoppt und die Anzeigelampe für das ABTAUEN am Innengerät leuchtet auf. Nach 6 bis 8 Minuten (maximal 10 Minuten) des ABTAUVORGANGS, kehrt das System in den HEIZBETRIEB zurück.

#### Heizleistung & Temperatur der Außenluft

- Die Heizleistung verringert sich, wenn die Temperatur der Außenluft fällt. Wenn die Heizleistung nicht ausreicht, verwenden Sie gleichzeitig mit dem Klimagerät ein anderes Heizgerät.
- Heiße Luft wird in Zirkulation gebracht, um den Raum zu erwärmen. Es dauert eine gewisse Zeit nach dem Einschalten des Klimageräts bis sich der gesamte Raum erwärmt. Der eingebaute Ventilator dreht automatisch mit geringer Geschwindigkeit, bis das Klimagerät den Raum auf eine bestimmte Temperatur aufgeheizt hat. In diesem Fall können Sie leider nichts tun als zu warten.
- Wenn sich warme Luft an der Decke sammelt und die Füße sich weiterhin kalt anfühlen, wird empfohlen einen Luftzirkulator zu verwenden. Für Einzelheiten wenden Sie sich bitte an Ihre Verkaufsstelle.

#### Einstellung

Zur Programmierung von TEMPERATUR, GEBLÄSESTÄRKE und LUFTSTROMRICHTUNG verfahren Sie, wie im folgenden beschrieben.



#### EINSTELLUNG DER TEMPERATUR

Drücken Sie die TEMPERATUREINSTELLUNG-Taste und programmieren Sie die einzustellende Temperatur.



Bei jedem Tastendruck wird die Einstelltemperatur um 1°C erhöht.



Bei jedem Tastendruck wird die Einstelltemperatur um 1°C gesenkt.

## Bei Automatikbetrieb



UP

Bei jedem Drücken dieser Taste wird die Einstelltemperatur auf die Seite "H" umgeschaltet



DOWN

Bei jedem Drücken dieser Taste wird die Einstelltemperatur auf die Seite "L" umgeschaltet.

	°C				
	H	.	M	.	L
Einstelltemperatur	25	23	22	21	19

- Für den Ventilationsbetrieb ist die Einstellung nicht möglich.

- Der Einstellbereich für die Temperatur auf der Fernbedienung beträgt 16°C bis 32°C.



### STEUERUNG DER VENTILATORGESCHWINDIGKEIT

Drücken Sie die GEBLÄSESTÄRKE-Steuertaste.

- Es kann zwischen der Gebläsestärke hoch oder niedrig gewählt werden.
- Der Mikrocomputer steuert zeitweise die Ventilator Drehzahl, um das Gerät zu schützen.



### EINSTELLUNG DER RICHTUNG DES LUFTSTROMS

Der bewegbare Bereich der Schwenklappe lässt sich verändern. Nehmen Sie für Einzelheiten Kontakt zu Ihrem Daikin-Fachhändler auf

- Einstellung aufwärts und abwärts

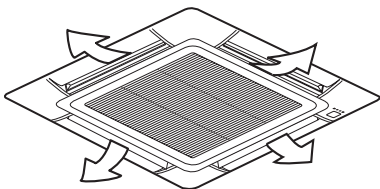

Die Taste **LUFTSTROMRICHTUNG EINSTELLEN** drücken, um die Luftstromrichtung wie unten gezeigt zu wählen.



Die ANZEIGE erscheint auf dem display und die Luftstromrichtung wird fortlaufend verändert. (Automatische Einstellung der Schwenklappe)



Die Taste **LUFTSTROMRICHTUNG EINSTELLEN** drücken, um die Luftstromrichtung beliebig zu wählen.

Die ANZEIGE erlischt und die gewünschte Luftstromrichtung wird beibehalten. (Festgesetzte Einstellung der Luftstromrichtung)

## ■ Bewegung der Schwenklappe

Unter den folgenden Bedingungen wird die Luftstromrichtung durch dem Mikrocomputer gesteuert, so daß diese von der angezeigten Luftstromrichtung abweichen können.

Betriebsart	Heizen
Betriebsbedingungen	<ul style="list-style-type: none"> <li>■ Bei Beginn der Ausführung</li> <li>■ Wenn die Raumtemperatur höher als die eingestellte Temperatur ist</li> <li>■ Entfrosteten-Betrieb (Die Luft wird durch die Schwenklappe horizontal ausgeblasen, um den Luftstrom kalter Luft nicht direkt auf Personen im Raum zu richten.)</li> </ul>

### HINWEIS



- Wenn Sie versuchen bei abwärts gerichteten Schwenklappen den Kühlbetrieb oder programmierten Entfeuchterbetrieb einzuschalten, kann sich die Luftstromrichtung unter Umständen unerwartet verändern. Es handelt sich nicht um einen Fehler am Gerät. Diese Funktion dient dazu, das Herausströmen von auf Teilen der Luftaustrittsöffnung gebildete Kondenswasser zu vermeiden.
- Diese Betriebsart umfaßt Automatikbetrieb.

## Programmtimer-betrieb

In der folgenden Reihenfolge bedienen.

- Die Zeitschaltuhr wird auf die folgenden beiden Arten betrieben.
  - Programmieren der Uhrzeit für Stopp (⊕ ▶ ○).
  - Das System stellt den Betrieb ein, wenn die eingestellte Uhrzeit vergangen ist.
  - Programmieren der Uhrzeit für Start (⊕ ▶ |).
  - Das System nimmt den Betrieb auf, wenn die eingestellte Uhrzeit vergangen ist.
- Der Timer kann auf maximal 72 Stunden vor dem Stoppen programmiert werden.
- Die Uhrzeit für Start und Stop kann gleichzeitig programmiert werden.

1



### TIMER-BETRIEB START/STOPP

Drücken Sie die Taste für ZEITSCHALTUHR-BETRIEB START/STOPP mehrere Male, und wählen Sie die Betriebsart auf der Anzeige aus. Das Display blinkt.

- Zum Einstellen von Zeitschaltuhr Stopp.. ⊕ ▶ ○
- Zum Einstellen von Zeitschaltuhr Start... ⊕ ▶ |



2



## PROGRAMMIERUNG DER ZEIT

Drücken Sie die Taste zur PROGRAMMIERUNG DER UHRZEIT, und stellen Sie die Uhrzeit für Stopp oder Start des Systems ein.



UP

Wenn diese Taste gedrückt wird, wird um 1 Stunde vorgestellt.



DOWN

Wenn diese Taste gedrückt wird, wird um 1 Stunde zurück gestellt.

3



## TIMER-EINSTELLUNG

Drücken Sie die Taste TIMER-Einstellung.

- Das Timer-Eingabeverfahren ist beendet.
- Die Anzeige schaltet von Blinken auf konstantes Leuchten um.

4



## TIMER LÖSCHEN

Drücken Sie die Taste TIMER AUS, um die Programmierung zu löschen.

Die Anzeige verschwindet.

Beispiel.

Wenn der Timer programmiert ist, die Anlage nach 3 Stunden zu stoppen und nach 4 Stunden zu starten, stoppt die Anlage nach 3 Stunden und startet anschließend 1 Stunde später erneut.

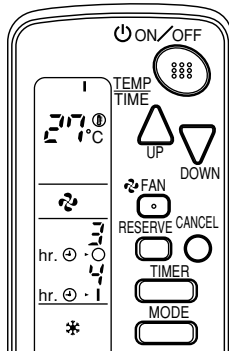

### HINWEIS



Nach der Timerprogrammierung zeigt das Display die Restzeit.

## Einstellung der Haupt-fernbedienung (Für VRV system)

(Siehe Abbildung 5)

Wenn das System wie unten dargestellt installiert ist, ist es erforderlich eine Haupt-Fernbedienung zu bestimmen.

- Für Wärmepumpen-System  
Wenn ein Außengerät mit mehreren Innengeräten verbunden ist.
  - Für System zur Wärmerückgewinnung  
Wenn ein BS-Gerät mit mehreren Innengeräten verbunden ist.
- 1 Eine dieser Fernbedienungen muss zur Haupt-Fernbedienung bestimmt werden.
  - 2 BS-Gerät (nur für System zur Wärmerückgewinnung)

- Nur mit der Haupt-Fernbedienung kann HEIZBETRIEB, KÜHLBETRIEB oder AUTOMATIKBETRIEB ausgewählt werden (nur für Wärmerückgewinnungssystem).
- Wenn das Innengerät durch die Haupt-Fernbedienung auf "KÜHLBETRIEB" eingestellt ist, können Sie die Betriebsart zwischen "VENTILATORBETRIEB", "ENTFEUCHTERBETRIEB" und "KÜHLBETRIEB" umschalten.
- Wenn das Innengerät durch die Haupt-Fernbedienung auf "HEIZBETRIEB" eingestellt ist, können Sie die Betriebsart zwischen "VENTILATORBETRIEB", "ENTFEUCHTERBETRIEB" und "HEIZBETRIEB" umschalten.
- Wenn das Innengerät durch die Haupt-Fernbedienung auf "VENTILATORBETRIEB" eingestellt ist, können Sie die Betriebsart nicht umschalten.
- Wenn eine andere Fernbedienung als die Haupt-Fernbedienung die Einstellung anderer Einstellungen versucht als oben beschrieben, wird ein Warnton abgegeben.
- Nur mit dem Wärmerückgewinnungssystem kann das Innengerät mit der Haupt-Fernbedienung auf AUTOMATIKBETRIEB eingestellt werden. Bei dem Versuch dies bei einem anderen System zu tun wird ein Piepton zur Warnung ausgegeben.

## Bestimmen der Haupt-Fernbedienung

In der folgenden Reihenfolge bedienen.



Halten Sie die Wahl taste für die BETRIEBSARTWAHL 4 Sekunden lang gedrückt.

Die Anzeigen der Fernbedienung aller mit dem selben Außengerät verbundenen Innengeräte oder BS-Geräte zeigen "☺" an und blinken.



Drücken Sie die Taste BETRIEBSARTWAHL auf der Fernbedienung des Innengeräts, die Sie als Haupt-Fernbedienung bestimmen möchten. Wenn die Bestimmung vorgenommen wurde, verschwindet die Anzeige "☺" vom Display.

Um die Einstellungen zu verändern, wiederholen Sie die Schritte 1 und 2.

## Notfunktion

Wenn die Fernbedienung wegen verbrauchter Batterien nicht funktioniert oder fehlt, verwenden Sie diesen Schalter, der sich neben dem Auslassgitter am Hauptgerät befindet.

Sollte die Fernbedienung nicht funktionieren, obwohl die Anzeige für schwache Batterien nicht leuchtet, wenden Sie sich an Ihren Fachhändler.

1 **START**

Zum Drücken des Notfunktions-Schalters.

- Die Maschine wird in der zuvor eingestellten Betriebsart betrieben.
- Das System funktioniert mit der zuvor eingestellten Luftstromrichtung.

2 **STOPP**

Drücken Sie erneut den NOTFUNKTIONSSCHALTER

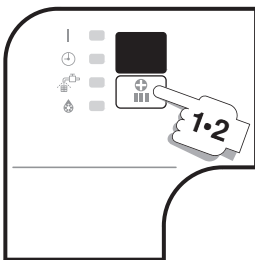

## Vorsichtsmassnahmen bei Systemen mit Gruppenregelung oder zwei Fernbedienungen

Dieses System bietet neben der individuellen Regelung (eine Fernbedienung regelt ein Innengerät) zwei weitere Regelsysteme. Überprüfen Sie folgendes, wenn Ihr Gerät der folgenden Ausführung des Regelsystems entspricht.

- System zur Gruppenregelung  
Eine Fernbedienung regelt bis zu 16 Innengeräte. Sämtliche Innengeräte sind gleich eingestellt.
- System mit zwei Fernbedienungen  
Zwei Fernbedienungen regeln ein Innengerät (beim System mit Gruppenregelung eine Gruppe von Innengeräten).  
Das Gerät befolgt die individuelle Bedienung.

**HINWEIS**



- Es kann kein Steuerungssystem für zwei Fernbedienungen mit nur drahtlosen Fernbedienungen geben. (Es muss ein Steuerungssystem für zwei Fernbedienungen mit einer verkabelten und einer drahtlosen Fernbedienung sein.)
- Mit dem Steuerungssystem für zwei Fernbedienungen, kann die drahtlose Fernbedienung nicht den Timerbetrieb steuern.
- Nur die Betriebsanzeigelampe funktioniert, nicht aber die 3 anderen Lampen auf der Anzeige des Innengeräts.

Wenden Sie sich an Ihren Händler, wenn Sie die Kombination oder Einstellung von Gruppenregelung und Regelsystemen mit zwei Fernbedienungen ändern wollen.

## KEINE FEHLFUNKTION DER KLIMAANLAGE

Die folgenden Symptome stellen keine Fehlfunktion der Klimaanlage dar.

### Das System arbeitet nicht:

- Die Anlage startet nicht sofort erneut, nachdem die Taste EIN/AUS gedrückt wird.  
Leuchtet die BETRIEBSLAMPE auf, befindet sich das System im Normalzustand. Der Neustart erfolgt nicht sofort, weil eine Sicherheitsvorrichtung in Funktion ist, um die Überlastung des Systems zu verhindern.  
Nach 3 Minuten schaltet sich die Anlage automatisch erneut ein.
- Die Anlage startet nicht sofort erneut, wenn der Schalter TEMPERATUREINSTELLUNG nach dem Drücken in die vorherige Stellung zurückgestellt wird. Sie startet nicht sofort wieder, weil eine Sicherheitsvorrichtung aktiviert wurde, um Überlastung der Anlage zu verhindern.  
Warten Sie 3 Minuten, und die Anlage schaltet automatisch erneut ein.
- Wenn der Bestätigungston für den Empfang dreimal schnell hintereinander wiederholt wird (Der Ton ist bei normaler Funktion nur zweimal zu hören.)  
Die Steuerung ist auf die optionale Fernbedienung für die zentrale Steuerung eingestellt.

- Wenn die Anzeigelampe für den Abtauvorgang auf dem Display des Innengeräts beim Starten des Heizbetriebs leuchtet.

Diese Anzeige dient zur Warnung vor kalter Luft, die aus dem Gerät ausgeblasen wird. Es handelt sich nicht um einen Fehler am Gerät.

## DIAGNOSE VON STÖRUNGEN

### Notstopp

(Siehe Abbildung 2)

Wenn das Innengerät wegen einer Störung angehalten wird, beginnt die Betriebslampe auf dem Innengerät zu blinken. Gehen Sie folgendermaßen vor, wenn Sie den Fehlercode abgelesen haben, der auf dem Display erscheint. Teilen Sie diesen Code Ihrem Fachhändler mit. Hierdurch kann die Ursache der Störung lokalisiert werden, wodurch die Reparatur beschleunigt stattfinden kann.

1



Drücken Sie die Taste INSPEKTION/TEST, um den Inspektionsmodus "U" auszuwählen. "U" erscheint auf dem Display und blinkt. "UNIT" leuchtet auf.

2



Drücken Sie die Taste TIMER-PROGRAMMIERUNG und ändern Sie die Gerätenummer. Drücken Sie die Taste zum Ändern der Gerätenummer bis vom Innengerät ein Piepton zu hören ist und gehen Sie entsprechend der Anzahl der Pieptöne folgendermaßen vor.

#### Anzahl der Pieptöne

- 3 kurze Pieptöne .. Alle Schritte von 3 bis 6 ausführen
- 1 kurzer Piepton ..... Schritte 3 und 6 ausführen
- 1 langer Piepton ..... Normaler Zustand

3



Drücken Sie den WAHLSCHALTER DER BETRIEBSART "U" auf der linken Seite des Fehlercodes blinkt.

4



Drücken Sie die Taste TIMER-PROGRAMMIERUNG und ändern Sie den Fehlercode. Drücken Sie die Taste bis das Innengerät zweimal piept.

5



Drücken Sie den WAHLSCHALTER DER BETRIEBSART "U" auf der rechten Seite des Fehlercodes blinkt.

6



Drücken Sie die Taste TIMER-PROGRAMMIERUNG und ändern Sie den Fehlercode.

Drücken Sie die Taste bis das Innengerät einen langen Piepton von sich gibt. Der Fehlercode ist festgelegt, wenn das Innengerät einen langen Piepton von sich gibt.

The malfunction code is fixed when the indoor unit makes a long beep.

7



Zurückstellen des Displays

Drücken Sie die Taste BETRIEBSARTWAHL, um das Display in den Normalzustand zurückzuschalten.

### In Fällen ohne Notstopp

1 Das Gerät funktioniert überhaupt nicht.

- Prüfen Sie, ob der Empfänger Sonnenlicht oder einer anderen starken Lichtquelle ausgesetzt ist. Halten Sie den Empfänger vor direktem Lichteinfall geschützt.
- Prüfen Sie, ob sich in der Fernbedienung Batterien befinden. Setzen Sie die Batterien ein.
- Prüfen Sie, ob die Nummer des Innengeräts und die Nummer der drahtlosen Fernbedienung gleich sind. Siehe [Abbildung 6](#). Bedienen Sie das Innengerät mit der Fernbedienung mit derselben Nummer. Das von einer Fernbedienung mit einer anderen Nummer eingehende Signal kann nicht akzeptiert werden. (Wenn die Nummer nicht angegeben ist, wird diese als "1" angesehen)

2 Die Anlage arbeitet, aber sie kühlt oder heizt nicht ausreichend.

- Wenn die eingestellte Temperatur nicht richtig ist.
- Wenn die Taste VENTILATORGESCHWINDIGKEIT auf NIEDRIGE GESCHWINDIGKEIT eingestellt ist.
- Wenn der Winkel des Luftstroms nicht richtig ist.

Nehmen Sie in folgendem Fall Kontakt zu Ihrem Fachhändler auf.



Wenn Sie einen verbrannten Geruch bemerken, schalten Sie das Gerät unverzüglich ab und wenden Sie sich an Ihren Fachhändler. Der Gebrauch des Geräts in nicht einwandfreiem Zustand kann zur Beschädigung des Geräts, einem Stromschlag und/oder einem Brand führen.

### Störung

Die Betriebslampe (RUN) am Innengerät blinkt und das Gerät funktioniert überhaupt nicht. Siehe [Abbildung 7](#).

- 1 Störungs-Code
- 2 Geräte Nr. an dem die Störung festgestellt wurde
- 3 INSPEKTION-Display

### Abhilfe

Überprüfen Sie den Fehlercode (R1-LF) auf der Fernbedienung. Teilen Sie die Modellbezeichnung Ihres Geräts und den Fehlercode Ihrem Fachhändler mit.

***DAIKIN EUROPE NV***

Zandvoordestraat 300, B-8400 Oostende, Belgium

4PW23711-1